

Une vue d'ensemble des propriétés techniques des caves voûtées Caves Millesime

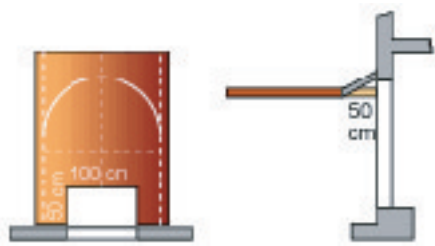

Sommet de voûte et découpe de composants

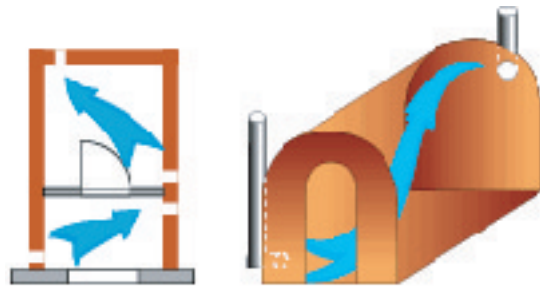

Ventilation croisée en diagonale

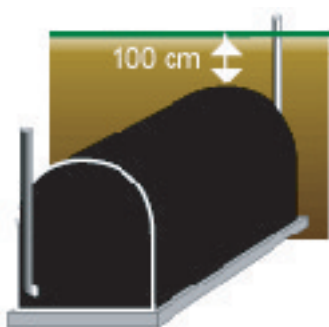

## Etanchéité

Les voûtes doivent être 100% étanches contre l'humidité (demandez conseil à un spécialiste)

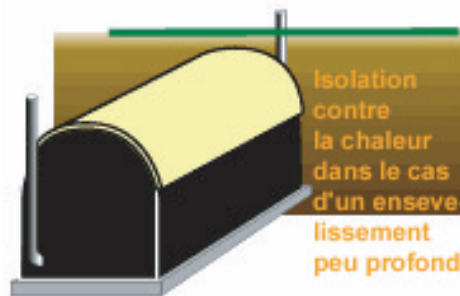

## Isolation

Dans le cas d'un ensevelissement peu profond et d'une pose en intérieur, il est nécessaire d'installer une isolation contre la chaleur.

Pose en intérieur uniquement pour les bâtiments neufs !  
Isolation contre la chaleur

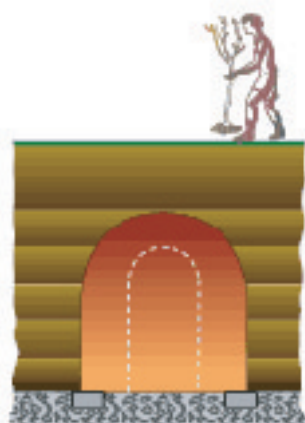
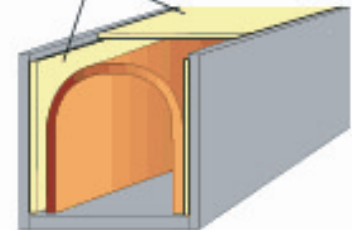

**Garnissage arrière** avec de la terre sans pierre en couches double-face de 50 cm chacune.

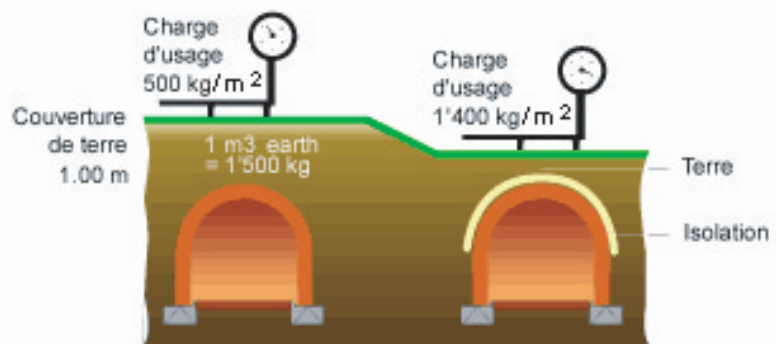

## Charge

Les voûtes ont subi un test statique. La charge au sol totale est de 2000 kg/m<sup>2</sup>.

## Caves Millesime

6 Rue des Artisans  
68700 Cernay

Tel : 03 89 39 78 78

Email : [contact@cavesmillesime-voute.fr](mailto:contact@cavesmillesime-voute.fr)

[www.cavesmillesime-voute.fr](http://www.cavesmillesime-voute.fr)